

Instalační příručka Smart-UPS™ C 1000/1500 VA 120/230 Vac 2000/3000 VA 230 Vac pro montáž do skříně 2U

Důležité bezpečnostní pokyny

TYTO POKYNY ULOŽTE - Tato příručka obsahuje důležité pokyny, které je třeba dodržovat během instalace a údržby vybavení Smart-UPS a baterií.

Důkladně si přečtěte tyto pokyny a seznamte se zařízením ještě před jeho instalací, použitím či prováděním servisních prací nebo údržby. V rámci této příručky se mohou objevit následující zvláštní pokyny, které se mohou vyskytovat i na samotném zařízení. Upozorňují na potenciální rizika nebo na informace vyjasňující nebo zjednodušující různé postupy.



Přidání tohoto symbolu k bezpečnostní nálepce “Nebezpečí” nebo “Varování” indikuje, že existuje nebezpečí úrazu elektrickým proudem které, pokud se nedodrží pokyny, může způsobit zranění osob.



Toto je symbol bezpečnostního upozornění. Používá se, aby vás upozornil na možnost zranění osob. Řiďte se všemi pokyny, které následují po symbolu a zabráníte možnému zranění nebo smrti.

⚠ NEBEZPEČÍ

NEBEZPEČÍ poukazuje na nebezpečnou situaci, u níž při nedodržení pokynů dojde ke smrti nebo těžkému zranění.

⚠ VAROVÁNÍ

VAROVÁNÍ poukazuje na nebezpečnou situaci, u níž při nedodržení pokynů hrozí smrt nebo těžké zranění.

⚠ VÝSTRAHA

VÝSTRAHA poukazuje na nebezpečnou situaci, u níž při nedodržení pokynů hrozí lehké nebo středně těžké zranění.

POZNÁMKA

POZNÁMKA slouží k označení postupů nesouvisejících s fyzickým zraněním.

Pokyny pro manipulaci s výrobkem.



<18 kg
<40 lb



18-32 kg
40-70 lb



32-55 kg
70-120 lb



>55 kg
>120 lb



Obecné informace a informace o bezpečnosti

Po obdržení produktu zkontrolujte obsah balení. V případě jakéhokoliv poškození uvědomte přepravce a prodejce.

Před instalací jednotky UPS si přečtěte bezpečnostní pokyny dodané s produktem.

- Dodržte veškeré místní a státní elektrotechnické předpisy.
- Tato jednotka UPS je určena pouze k použití ve vnitřních prostorech.
- Nepoužívejte jednotku UPS na přímém slunečním světle, zabraňte kontaktu s tekutinami a nepoužívejte ji v prostředích s nadměrnou prašností či vlhkostí.
- Dbejte na to, aby větrací otvory jednotky UPS nebyly zakryté. Zajistěte dostatečný prostor pro správné odvětrání.
- Obvyklá životnost baterie je dva až pět let. Ovlivňují ji podmínky prostředí. Mezi faktory, které zkracují životnost baterie, patří zvýšená teplota prostředí, nekvalitní elektrické napájení a časté krátkodobé výboje.
- Napájecí kabel jednotky UPS připojte přímo do elektrické zásuvky v místnosti. Nepoužívejte ochranu proti přepětí ani prodlužovací kabely.

Radiofrekvenční varování

VAROVÁNÍ: Tento výrobek je UPS kategorie C2. V obytné zóně může být tento výrobek zdrojem rádiového rušení, takže uživatel bude případně muset realizovat další opatření.

Poznámka: Toto zařízení bylo testováno a bylo zjištěno, že splňuje limity pro digitální zařízení třídy A podle části 15 pravidel FCC. Účelem těchto omezení je zajistit přiměřenou ochranu proti škodlivému rušení při provozování zařízení v komerčním prostředí. Toto vybavení generuje, využívá a může vyzařovat energii s rádiovou frekvencí a není-li nainstalováno podle pokynů uvedených v příručce, může způsobovat škodlivé rušení rádiové komunikace. Provozování tohoto zařízení v obytných čtvrtích pravděpodobně způsobí škodlivé rušení; v takovém případě bude muset uživatel odstranit rušení na vlastní náklady.

Seznam položek

Všechny modely



(2)

Disk CD s dokumentací x 1
Disk CD se softwarem PowerChute x 1

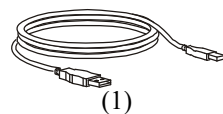

(1)

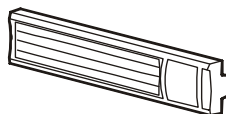

(1)



(2)



(4)



(1)

Instalační příručka

Modely 1000/1500/2000/3000 VA 230 Vac

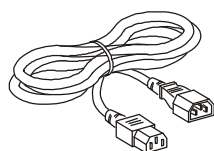

(2)

Modely 1000 VA 120/230 Vac

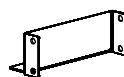

(2)



(4)



(2)



(2)



(2)

Modely 2000/3000 VA 230 Vac

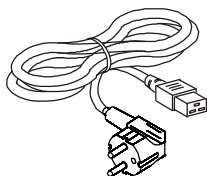

(1)

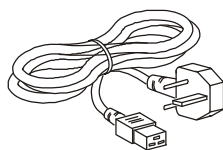

(1)

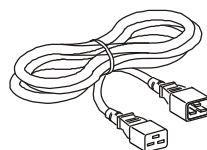

(1)

Základní informace o produktu

Prvky zadního panelu

1000 VA 120 Vac

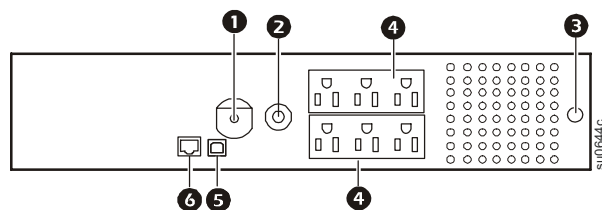

1000 VA 230 Vac

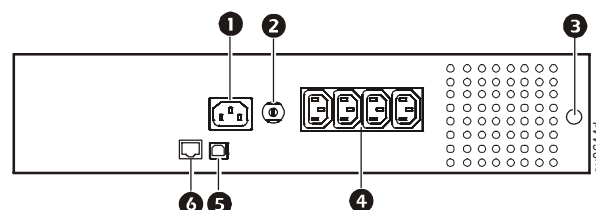

- 1 Vstup jednotky UPS
- 2 Vypínač obvodu / ochrana před přetížením
- 3 Zemnicí šroub skříně

- 4 Zásuvky
- 5 Port USB
- 6 Sériový datový port

1500 VA 120 Vac

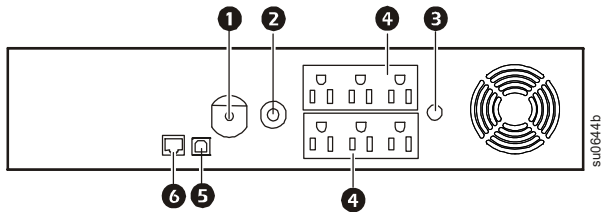

1500 VA 230 Vac

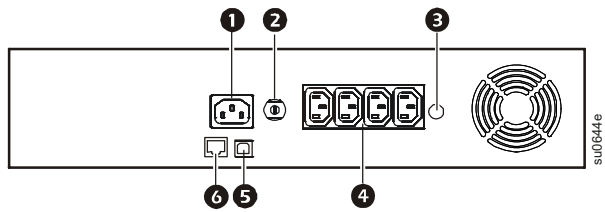

2000 VA 230 Vac

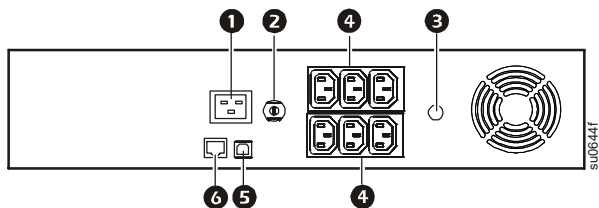

3000 VA 230 Vac

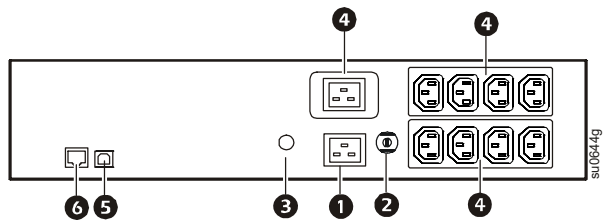

- | | |
|--|--|
| <ul style="list-style-type: none"> ❶ Vstup jednotky UPS ❷ Vypínač obvodu / ochrana před přetížením ❸ Zemnicí šroub skříně | <ul style="list-style-type: none"> ❹ Zásuvky ❺ Port USB ❻ Sériový datový port |
|--|--|

Prvky čelního panelu

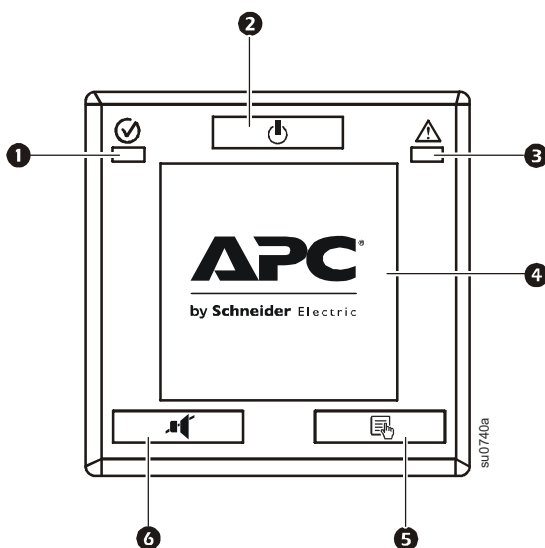

- ❶ Indikátor LED připojení/provozu na baterii
- ❷ Tlačítko ZAPNUTÍ/VYPNUTÍ
- ❸ *Pouze modely 120 V:*
Kontrolka LED chyby zapojení / upozornění
- ❹ Rozhraní displeje
- ❺ Tlačítko DISPLEJE
- ❻ Tlačítko ZTLUMENÍ

Instalace

Modely 1000 VA 120/230 Vac

1

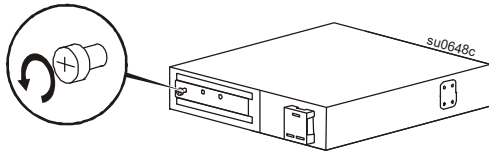

2

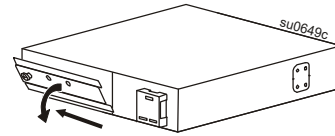

3

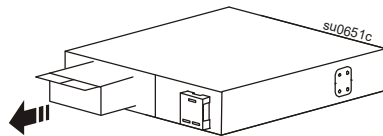

4

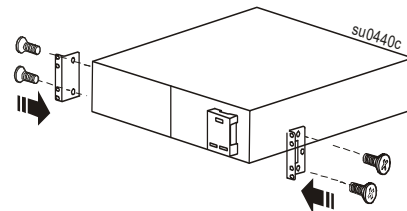

Instalace stojanu se dvěma sloupky

1

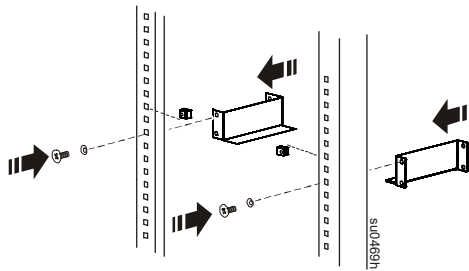

2

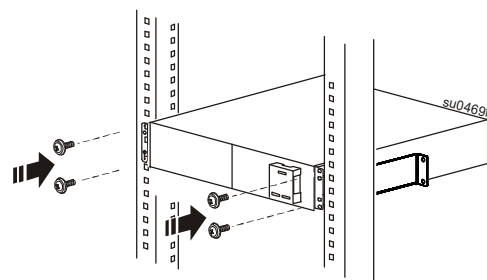

Instalace do stojanu se čtyřmi sloupky

1

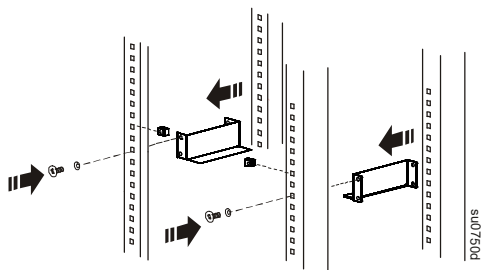

2

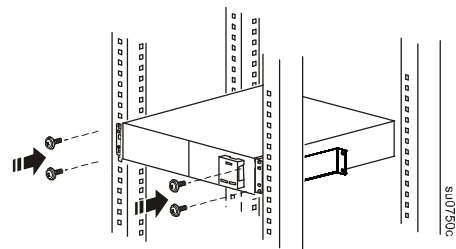

Instalace baterie

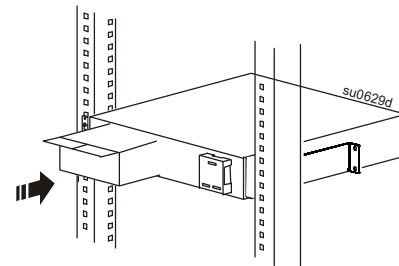
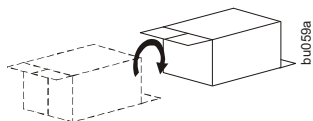

Zajistěte dvířka prostoru pro baterie

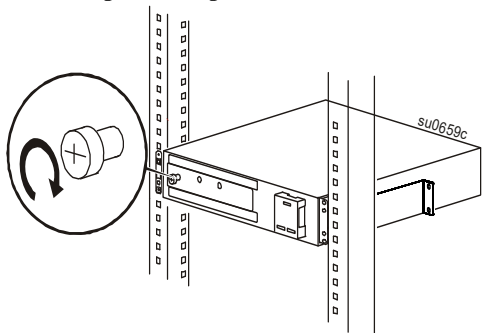

Nasaďte rámeček

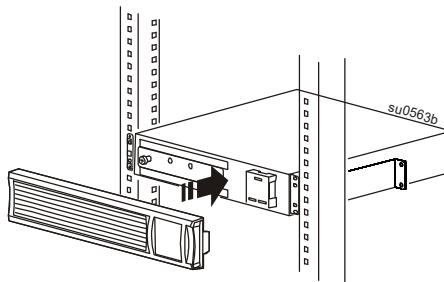

Modely 1500 VA 120/230 Vac 2000 VA 230 Vac

1

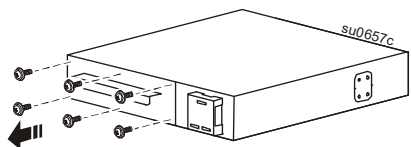

2

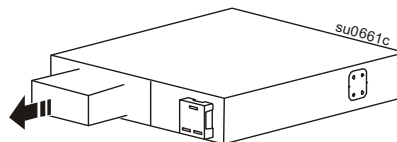

3

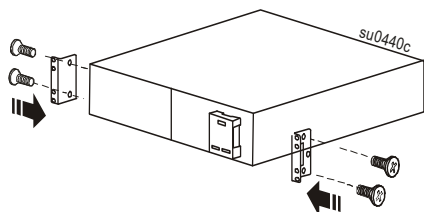

Instalace stojanu se dvěma sloupky

1

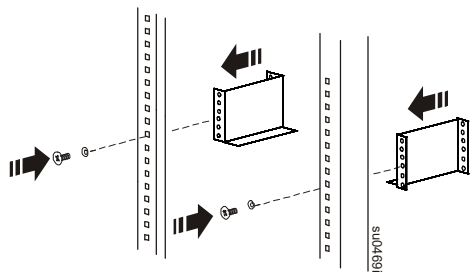

2

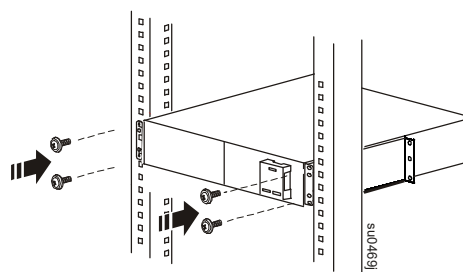

Instalace do stojanu se čtyřmi sloupky

1

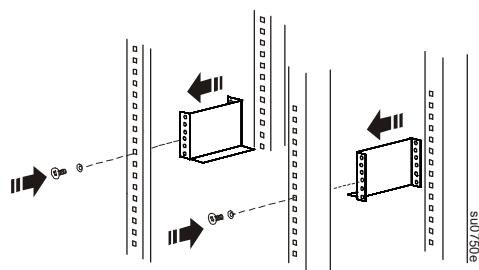

2

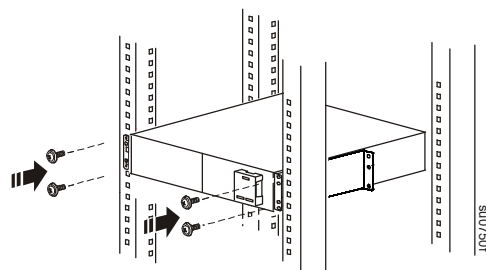

Instalace baterie

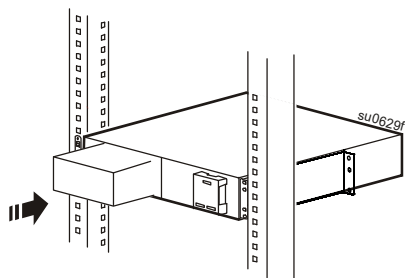

Připojení baterie

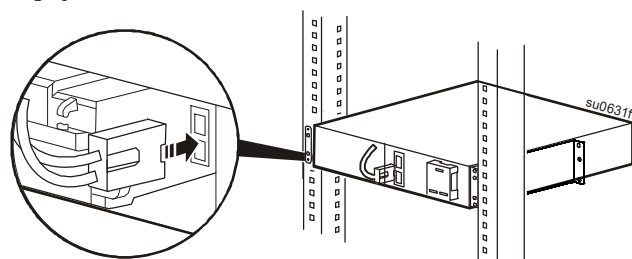

Zajistěte dvířka prostoru pro baterie

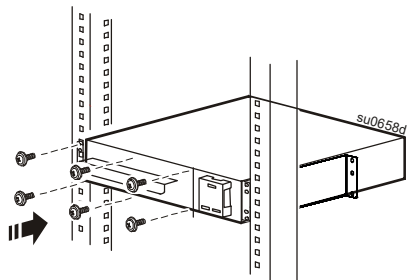

Nasad'te rámeček

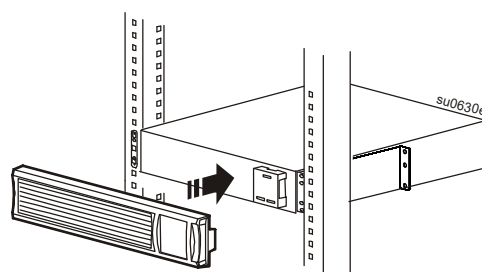

Připojte vybavení k jednotce UPS a připojte jednotku UPS ke zdroji střídavého napájení

⚠ VÝSTRAHA

RIZIKO ÚRAZU ELEKTRICKÝM PROUDEM

- Dodržte veškeré místní a státní elektrotechnické předpisy.
- Zapojení obvodů musí provést kvalifikovaný elektrikář.
- Jednotku UPS vždy připojte k uzemněné zásuvce.

V případě zanedbání těchto pokynů může dojít k menšímu nebo střednímu zranění.

