

# Installationsvejledning

## Smart-UPS<sup>™</sup> C 1000/1500 VA 120/230 Vac 2000/3000 VA 230 Vac Rack-Monteret 2U

### Vigtige sikkerhedsmeddelelser

GEM DISSE INSTRUKTIONER - Denne vejledning indeholder vigtige instruktioner, der skal følges under installation og vedligeholdelse af Smart-UPS og dets batterier.

Læs disse instruktioner omhyggeligt og se på udstyret, for at gøre dig bekendt med det, inden du forsøger at installere, betjene, servicere eller vedligeholde det. Følgende meddelelser kan forekomme flere gange i dette dokument eller på udstyret, for at advare mod potentielle farer eller for at drage opmærksomhed til information der tydeliggøre eller forenkler en fremgangsmåde.



Tilføjelsen af dette symbol, til en produktsikkerheds label, som "Fare" eller "Advarsel", antyder at der er en elektrisk risiko, der kan resultere i personskade, hvis instruktionerne ikke følges.



Dette er sikkerhedsadvarselssymbolet. Det bruges til at advare om potentiel risiko for personskader. Følg alle sikkerhedsinstruktioner med dette symbol for at undgå mulig skade eller dødsfald.

#### **FARE**

**FARE** antyder en farlig situation som, hvis den ikke undgås, vil resultere i dødsfald eller alvorlig skade.

#### **ADVARSEL**

**ADVARSEL** antyder en farlig situation som, hvis det ikke undgås, kan resultere i dødsfald eller alvorlig skade.

#### **FORSIGTIG**

**FORSIGTIG** antyder en farlig situation som, hvis den ikke undgås, kan resultere i mindre skader.

#### **BEMÆRK**

**BEMÆRK** bruges til at gøre opmærksom på praksis der ikke forårsager fysisk skade.

### Produkt Håndtering Retningslinjer



<18 kg  
<40 lb



18-32 kg  
40-70 lb



32-55 kg  
70-120 lb



>55 kg  
>120 lb



# Sikkerhed og generelle oplysninger

**Kontroller pakkens indhold ved modtagelse. Gør fragtmanden og forhandleren opmærksom på eventuelle skader.**

**Læs den sikkerhedsvejledning, der følger med denne enhed, før UPS'en installeres.**

- Alle lokale og nationale elektriske forskrifter skal overholdes.
- Denne UPS er kun beregnet til indendørs brug.
- Brug ikke denne UPS i direkte sollys, i nærheden af væsker eller i miljøer med meget støv eller høj fugtighed.
- Sørg for, at ventilationsåbningerne på UPS'en ikke er blokeret. Sørg for tilstrækkelig plads til god ventilation.
- Batteriet holder typisk i two to five år. Miljøfaktorer har indflydelse på batteriets levetid. Høje temperaturer i omgivelserne, ringe strøm kvalitet fra elnettet og hyppige, korte afladninger forkorter batteriets levetid.
- Connect the UPS power cable directly to a wall outlet. Do not use surge protectors or extension cords.

## Radio Frequency Advarsel

**ADVARSEL:** Det er et kategori C2 UPS produkt. I et beboelsesmiljø, kan dette produkt forårsage radiointerferens, i hvilket tilfælde, det kan være nødvendigt at træffe yderligere foranstaltninger.

**Bemærk:** Dette udstyr er blevet testet og vurderet til at overholde begrænsningerne for en Klasse A digital enhed i medfør af del 15 i FCC-reglerne. Disse begrænsninger er beregnet til at levere rimelig beskyttelse imod skadelig interferens, når udstyret betjenes i et kommercielt miljø. Dette udstyr genererer, benytter og kan udstråle radiofrekvensenergi og forårsage skadelig interferens på radiokommunikation, hvis det ikke installeres og bruges i overensstemmelse med vejledningen. Betjening af dette udstyr i et beboelsesområde vil sandsynligvis forårsage skadelig interferens, hvorfor brugeren er nødsaget til at korrigere interferensen for egen udgift.

# Pakkens indhold

## Alle modeller

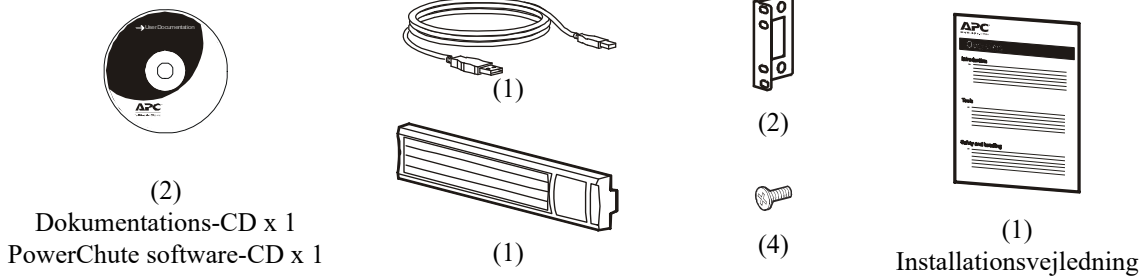

### 1000/1500/2000/3000 VA 230 Vac-modeller

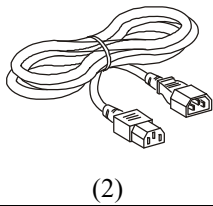

### 1000VA 120/230 Vac-modeller

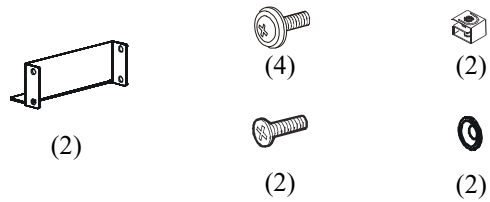

### 2000/3000 VA 230 Vac-modeller

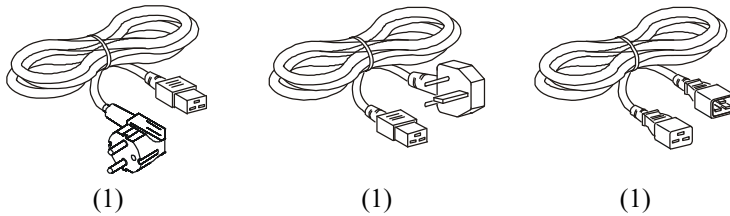

# Produktoverblik

## Funktioner på bagpane

### 1000 VA 120 Vac

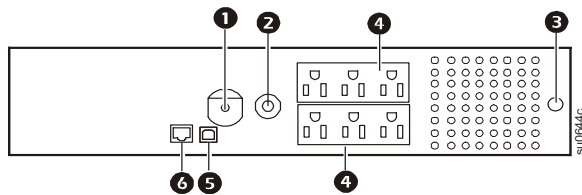

- ❶ UPS-input
- ❷ Afbryder/beskyttelse mod overbelastning
- ❸ Chassisskrue til jordforbindelse

### 1000 VA 230 Vac

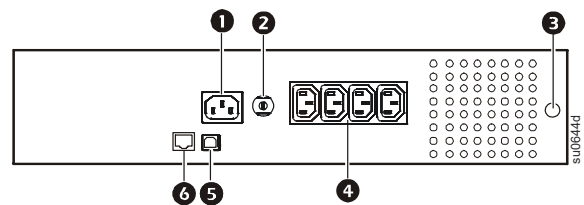

- ❹ Stik
- ❺ USB-port
- ❻ Serielport

### 1500 VA 120 Vac

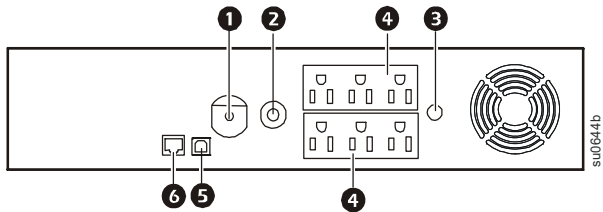

### 1500 VA 230 Vac

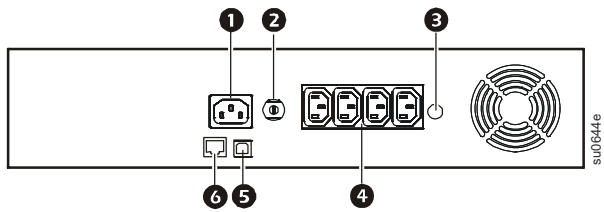

### 2000 VA 230 Vac

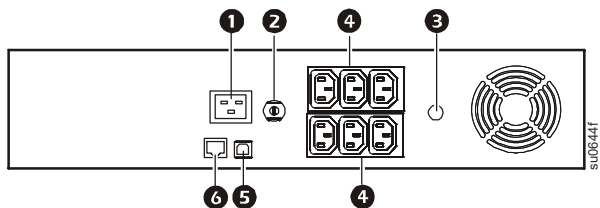

### 3000 VA 230 Vac

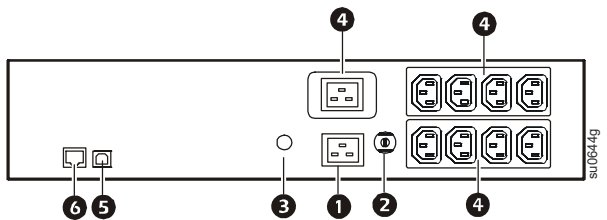

- ❶ UPS-input
- ❷ Afbryder/beskyttelse mod overbelastning
- ❸ Chassisskrue til jordforbindelse
- ❹ Stik
- ❺ USB-port
- ❻ Serielport

### Funktioner på frontpanelet

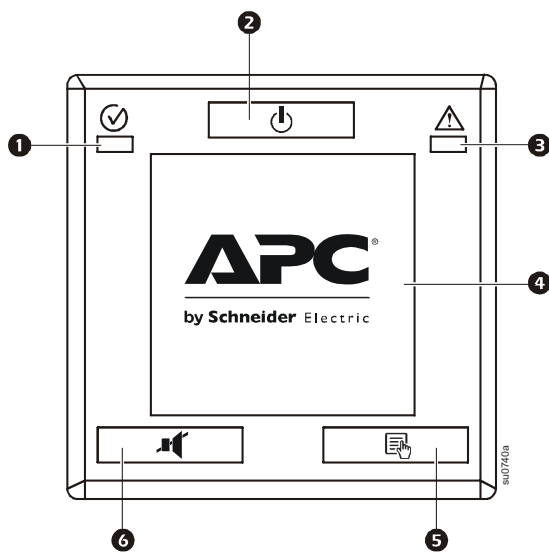

- ❶ I drift/I batteridrift LED
- ❷ TÆND/SLUK knap
- ❸ Kun 120 Vac-modeller:  
Ledningsfejl / Alert LED
- ❹ Skærm
- ❺ SKÆRM knap
- ❻ LYDLØS knap

# Installation

## 1000 VA 120/230 Vac modeller

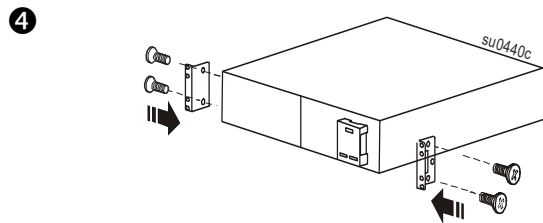
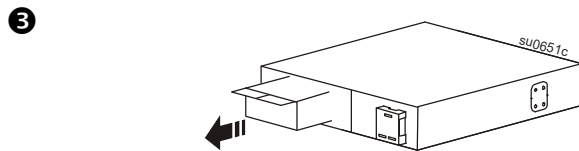
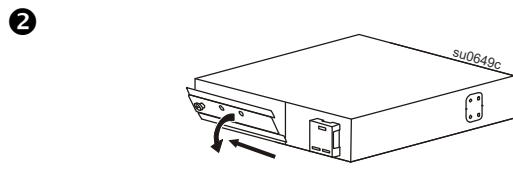
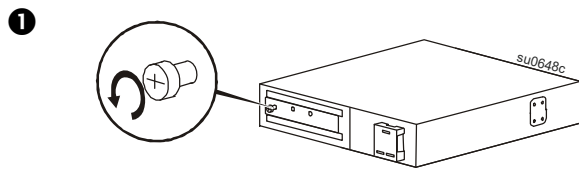

## Installation i rack med to stolper

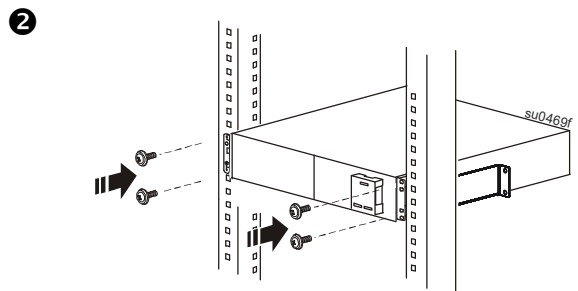
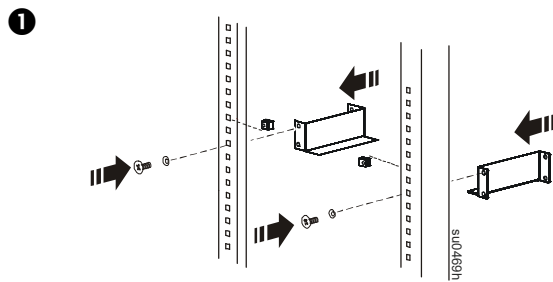

## Installation i rack med fire stolper

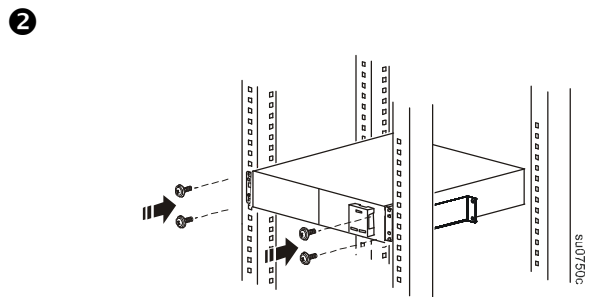
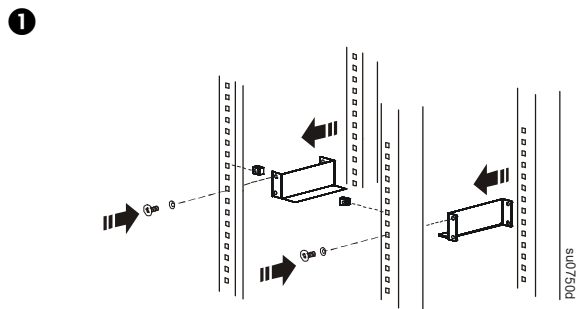

## Installer batteriet

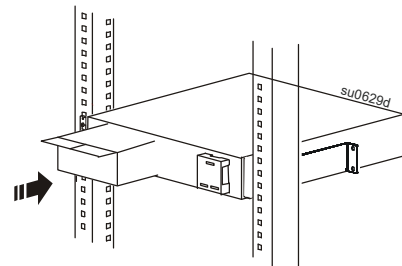
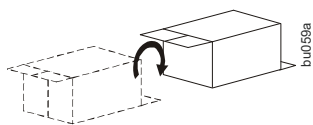

### Luk batteridækslet

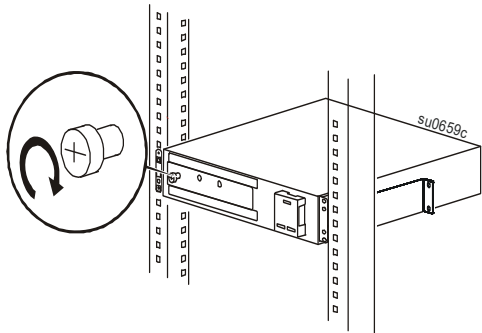

### Monter cover

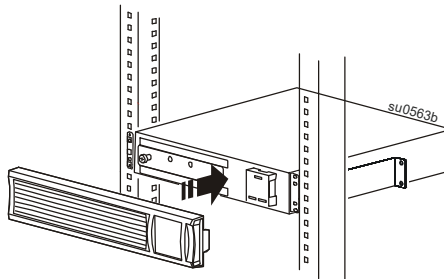

## 1500 VA 120/230 Vac og 2000 VA 230 Vac-modeller

1

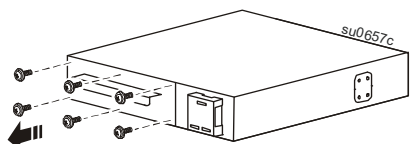

2

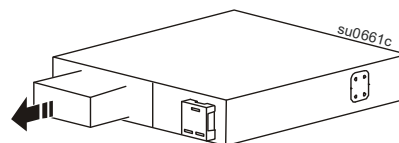

3

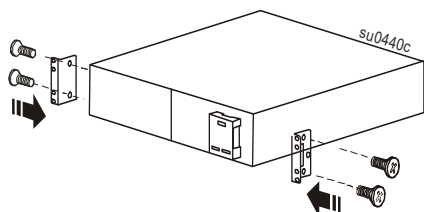

## Installation i rack med to stolper

1

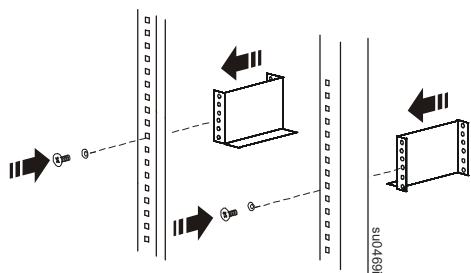

2

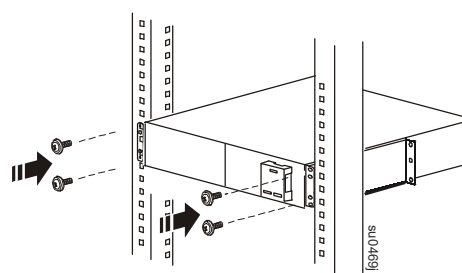

## Installation i rack med fire stolper

1

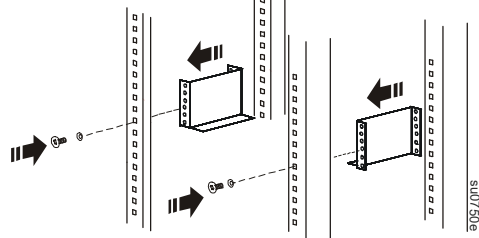

2

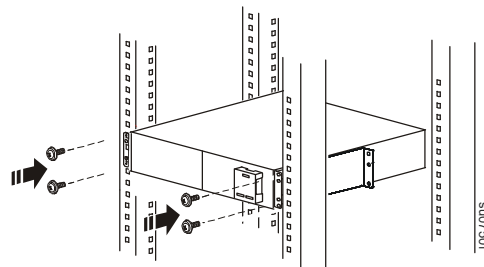

### Installer batteriet

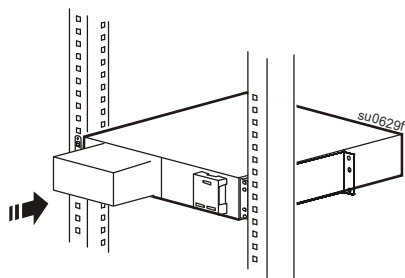

### Tilslut batteriet

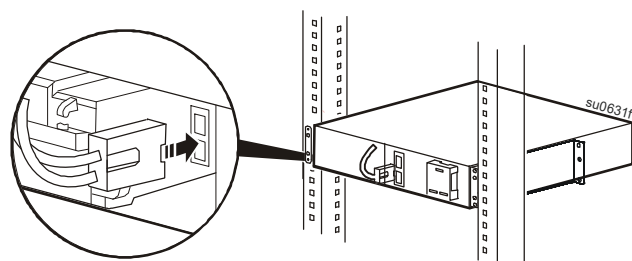

### Luk batteridækslet

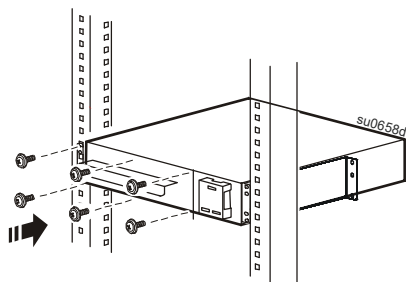

### Monter cover

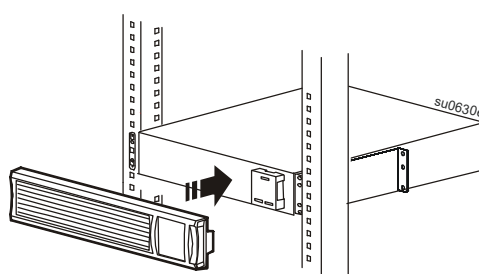

### Forbind udstyret til UPS'en, og slut UPS'en til elnettet

## ⚠ FORSIGTIG

#### RISIKO FOR ELEKTRISK STØD

- Alle lokale og nationale elektriske forskrifter skal overholdes.
- Kabelføring skal foretages af en autoriseret el-installatør.
- Tilslut altid UPS'en til en stikkontakt med jordforbindelse

**Hvis man ikke følger disse instruktioner, kan det resultere i mindre skader.**

